

ИНТЕГРИРАНИ РЕШЕНИЯ ЗА ЛОЗАРО-ОВОЩАРСТВО

Interagri

ЕДИНСТВЕН ОФИЦИАЛЕН ВНОСИТЕЛ
НА NEW HOLLAND ЗА БЪЛГАРИЯ





ГРОЗДОКОМБАЙНИ
BRAUD OT NEW HOLLAND
4-5



ТРАКТОРИ
NEW HOLLAND
6-15



ТЕХНИКА ЗА ПОЧВО-
ОБРАБОТКА CLEMENS
ПОЧВООБРАБОТКА В РЕДА
18-39



ТЕХНИКА ЗА ПОЧВО-
ОБРАБОТКА CLEMENS
ПОЧВООБРАБОТКА В МЕЖДУРЕДИЕТО
40-45



ТЕХНИКА ЗА ОБРАБОТКА
НА ЛОЗЯТА CLEMENS
46-55

ИНТЕРАГРИ БЪЛГАРИЯ – ИНТЕГРИРАНИ РЕШЕНИЯ ЗА ЗЕМЕДЕЛИЕТО В БЪЛГАРИЯ



ИНТЕРАГРИ България е единствен официален вносител на самоходна и прикачна техника NEW HOLLAND, както и на редица брандове качествена и високоефективна прикачна техника от KINZE, BEDNAR, BRANTNER, CLEMENS и др., предлагайки интегрирани решения за всяка област в земеделието, осигуряващи максимална ефективност и висока производителност на фермерите в страната.

В стремежа си да отговори на индивидуалните потребности на клиентите, ИНТЕРАГРИ непрекъснато обогатява портфолиото от самоходна и прикачна техника, услуги и консултации за земеделието. Техниката, закупена и обслужвана от официален вносител има добавена стойност за клиента, гаранция за високо качество и дългосрочна сигурност на инвестицията. Партньорството с производителя носи конкурентни предимства за клиента – преференциални условия за машини, резервни части, консумативи и сервизиране, специални гаранционни условия.

Компанията развива собствена търговско-сервизна мрежа, която покрива територията на цялата страна с 11 търговско-сервизни комплекси и мобилен сервиз, като предлага цялостно продажбено и следпродажбено обслужване с интегрирани решения за земеделието в България.

ПОКУПКАТА НА ЗЕМЕДЕЛСКА ТЕХНИКА Е ДЪЛГОСРОЧНА ИНВЕСТИЦИЯ
Покупката на земеделска техника е дъл-

госрочна инвестиция и решението не може да бъде базирано само на цената на самата машина като първоначална инвестиция. Изключително важни са всички последващи разходи: сервизно обслужване и поддръжка, разходи за гориво, загубите при жътва и най-важното: ефективността на работата на дадената машина. Щастливи сме, че можем да ви предложим най-доброто от света на земеделската техника – машини, които гарантират на вас, фермерите, отлични резултати на полето, ниски загуби, висока надеждност и най-добрата в дългосрочен план рентабилност.

ИНТЕГРИРАНИ РЕШЕНИЯ ЗА ЗЕМЕДЕЛИЕТО В БЪЛГАРИЯ

Мисията на ИНТЕРАГРИ България е да предлага интегрирани решения за модерно земеделие, основаващи се на иновативни технологии и индивидуален подход към потребностите на фермерите в България. Това са решения, които носят реални практически ползи за земеделците, като правят работата им по-лесна и по-ефективна, увеличават производителността, водят до икономия на ресурси като пари, време, хора, както и оптимизация на работни процеси.

ИНТЕРАГРИ не продава само земеделска техника, но и качествен сервиз, оригинални резервни части, изгодни условия, гъвкави бизнес услуги и предимства на съвременните технологии. С всичко това,

ИНТЕРАГРИ България се стреми към изграждане на дългосрочни партньорски взаимоотношения със своите клиенти, като предлага интегрирани бизнес решения за земеделието с гарантирано висококвалифицирано обслужване в добре изградена търговско-сервизна мрежа на територията на цялата страна.

ПАРТНЬОРСКИ ОТНОШЕНИЯ

Във фокуса на всичко, което ИНТЕРАГРИ България прави стои КЛИЕНТЪТ. Усилията ни са съсредоточени върху това да отговорим на всяка специфична потребност на фермерите в България, като стоим близо до тях, познаваме техните нужди и им предлагаме индивидуални пакетни решения. Компанията ни не само предлага земеделска техника и сервизни услуги, но е и стратегически консултант на земеделците. КЛИЕНТЪТ е наш дългосрочен ПАРТНЬОР, с помощта на когото непрекъснато повишаваме качеството на обслужване, разширяваме нашето портфолио и подобряваме достъпа до предлаганите от нас продукти и услуги, така че да достигнем до всяко място в страната и да отговорим на всяка индивидуална потребност на фермерите в България.

Пълната гама с нашето портфолио можете да намерите на нашия сайт: www.interagri.bg Очакваме ви на нашия национален телефон: 0700 46 666

9000 M/L 8000 L

МОЩНИ И ИКОНОМИЧНИ

ОПТИМАЛЕН КОМФОРТ И БЕЗОПАСНОСТ

ПРОИЗВОДИТЕЛНОСТ И ЛЕКОТА НА УПРАВЛЕНИЕ

БЪРЗА И ЛЕСНА ПОДДРЪЖКА



НАЙ-ДОБРИЯТ В КАТЕГОРИЯТА

От появата си през 1975 година, гроздокомбайните BRAUD винаги са предлагали най-високо качество и продуктивност. Днес, BRAUD 9000L продължава тази традиция. Машината може да се използва цялгодишно: на беритбения модул може да се постави пръскачка, която да обслужва едновременно 6 реда, а по време на резитба може да се монтира резитбен модул. Така ръчните операции се свеждат до минимум, а машината се използва продължително време, с което се съкращава времето за изплащане на инвестицията.

ФИЛТРИРАЩАТА СИСТЕМА В BLUE CAB™ 4

Новата серия вече предлага опция за кабина Blue Cab™ 4, с усъвършенствана система за филтрация на прах, аерозоли и пари. Тя е съвместима със стандартите EN 15695-2:2009 за степен на филтрация и EN 15695-1:2009, за херметизация. Това означава че, Blue Cab™ 4 ви предлага Ниво на защита 4. Когато това ниво на защита не е необходимо, двойната филтрираща система може да се изключи и да преминете към Ниво 2. Филтрите са проектирани така, че да ви служат безпроблемно дълго време.



ОЧИСТВАЩА СИСТЕМА OPTI-GRAPETM: ВЪРХОВО КАЧЕСТВО НА ГРОЗДЕТО

Многократно награждаваната система Opti-Grape™ е проектирана така, че да отстранява възможно най-висок процент клечки, листа, изгнили зърна и други отпадъци при гроздобера. Това е почистваща система от най-висок клас, насочена към най-взискателните винопроизводители. Тя осигурява до пет пъти по-добро почистване с помощта на уникалната си система под обдухване. Резултатът е ясен – облекчен процес, перфектно качество, икономическа рентабилност, за производство на елитни вина.

Системата Opti-Grape™ е специално проектирана за постигане на максимална чистота на реколтата. Тя е предназначена за винарски изби отглеждащи предимно елитни сортове със среден и нисък добив. Предварителното сортиране допуска само гроздовете към ронкащата система. Процесът на отделяне на отпадъците се случва в „омекотена“ от въздуха среда под обдухване. Въздухът се генерира от роторен вентилатор и преминава през тънка решетка.



УВЕЛИЧЕНА ПРОДУКТИВНОСТ

Тръскащата система SDC е световно призната за най-добрата система за този вид работа. Регулируема и лесна за поддръжка, тя дава възможност гроздето да се прибира с минимум загуби и зърната да не бъдат наранявани по време на беритбата.

Събирането на гроздето е поверено на нова, по-добра система NORIA. Със своите два до три пъти по-издръжливи полиуретанови кофички тя осигурява събиране на гроздовите зърна без да падат на земята.

РЕВОЛЮЦИЯ В РОНКАНЕТО

Всички модели Braud 9000L и 8000L са оборудвани с патентованата от SOCOMA ронкаща система. Монтирана в горната част на всеки бункер, системата ви гарантира изключителна ефективност на гроздобера. Новата подобрена ронкаща система отстранява средно с 20% повече отпадъци от тази при моделите от предишното поколение. Усъвършенстван уловител премахва основната част стъбла, листа и други отпадъци. Специален шнек разтоварва на земята всички примеси, различни от гроздови зърна.

Серия 9000 M/L	8,50	9030L	9050L	9070L	9090L
Мощност (Максимална) CEE R120 ISO TR14396 к.с.(CV)	144	144	164	164	182
Брой разтръскачи	10	14	14	14	14
Брой на кошниците	2 x 63	2 x 65	2 x 63	2 x 63	2 x 65
Събирателни резервоари от неръждаема стомана л.	3 100 / 3 600	3 700	2 360 / 3 100	3 100 / 3 600	3 700



BOOMER



ЕДНА СЕРИЯ. МНОЖЕСТВО ПРИЛОЖЕНИЯ

New Holland са специалисти при тракторите с модели, разработени за селското стопанство и обществена употреба. От голф игрища и паркове до лозя и овощни градини, new Holland има трактор за да отговори на най-взискателните нужди на крайния потребител.

Изберете си мощност. Изберете си трансмисия. Изберете New Holland.

Тракторите new Holland Boomer са компактни, маневрени и универсални трактори, които са разделени в три мощностни класа. Само new Holland може да ви предложи толкова компактен избор на трактор.

СИНХРОНИЗИРАН КОМФОРТ И ХИДРОСТАТИЧНО УДОБСТВО

Моделите Boomer 30 и 35 са оборудвани стандартно с 12x12 синхронизирана механична трансмисия, а моделите Boomer 40 и 50 стандартно са оборудвани с трансмисия 16x16, с опция Сгеерг. Няма нужда напълно да спрете, за да смените посоката, с удобния лост вляво от волана ще го направите плавно и лесно. Моделите Boomer 20 и 25 са оборудвани с хидростатична трансмисия с 2-диапазона, или като опция с 6x2 механична трансмисия, докато при моделите от Boomer 30 до Boomer 50 е на разположение хидростатична трансмисия с 3 диапазона. Всички хидростатични модели имат 2 педала, за смяна на посоката напред/назад и за лесен избор на правилната скорост.



НОВА ЕРГОНОМИЧНА ФУНКЦИОНАЛНОСТ

Новата Boomer Suite™ кабина предлага отлична видимост и идва стандартно с подобрени контроли, които са позиционирани удобно в обсега ви. Преден сенник, електронно управление на ВОМ-а, отварящи се странични стъкла и управление на климатика са добавени в списъка от функции на кабината.



ЗАЩО BOOMER Е КЛАСА САМ ПО СЕБЕ СИ?

Защото ви дава удобство, икономия, практичност и многофункционалност. С Boomer можете да разчитате на маневреност и широко приложение, благодарение на задвижването на всички колела, което значително подобрява тракцията и електро-хидравличния ВОМ за задвижване на средномонтираните косачки, наличен при хидростатичните модели. Няма невъзможна задача за Boomer оборудван с опцията за механична трансмисия със Shuttle Shift, която позволява синхронизирано превключване напред и назад. Удобството за оператора е осигурено от регулируемата кормилна колона и седалка, както и улесненото управление със специализирана серво-помпа. Забравете за излишните разходи на време и пари, с надеждните и икономични двигатели с 300-часови сервизни интервали и лесен достъп за сервизиране и поддръжка.

МОДЕЛИ	Boomer 25C	Boomer 25	Boomer 35	Boomer 40	Boomer 45	Boomer 50	Boomer 55	
Бр. Цилиндри / Клапани / Вредни емисии	3 / 2 / Stage V		4 / 2 / Stage V					
Обем на двигателя	см ³	1 267	1 320	1 879				
Мощност	к/с	24,7	24	35	40	47	52	57
Бр. скорости	6x2 / HST + 2 диапазона		12x12 / HST + 3 диапазона		16x16 / HST + 3 диапазона			
Дебит за имплементи	л/м	27,4	30,8	33,3				
Дебит за управление / HST	л/м	8	11	15,6 / 20,8				
Максимална товароподемност задна Нав. С-ма	650		820		1 250			
Минимално тегло	кг	655 / -	760 / -	1 416 / 1 660		1 720 / 1 950		

T4F/N/V

СПЕЦИАЛИСТ ПО РОЖДЕНИЕ

МОЩНИ, КОМПАКТНИ, ИКОНОМИЧНИ ИЗБЕРЕТЕ МЕЖДУ НОМИНАЛНА МОЩНОСТ ОТ 75, 86, 99, 110 И 120 К.С. ВСИЧКИ МОДЕЛИ СА ОБОРУДВАНИ С ЕКОЛОГИЧЕН И ЕФЕКТИВЕН ЧЕТИРИ-ЦИЛИНДРОВ 3,4 Л. ДВИГА-ТЕЛ, СЪВМЕСТИМ СЪС СТАНДАРТА STAGE V. КАПАЦИТЕТЪТ НА РЕЗЕРВОАРА ЗА ГОРИВО Е ДО 104 Л. ПРИ F МОДЕЛИТЕ. РАЗНООБРАЗНИ КОНФИГУРАЦИИ НОВАТА СЕРИЯ T4 F/N/V Е ПРОЕКТИРАНА ДА ИЗВЪРШВА БЕЗОПАСНИ ОБРАБОТКИ В ТЕЖКИ ТЕРЕНИ И МОЖЕ ДА БЪДЕ ПОРЪЧАНА, ТАКА ЧЕ ДА РАБОТИ БЕЗПРОБЛЕМНО В МЕЖДУРЕДИЕ ОТ ЕДВА 1061 ММ. В ДОПЪЛНЕНИЕ МОДЕЛИТЕ РАЗПОЛАГАТ СЪС СТАНДАРТЕН ИЛИ SUPERSTEER™ ПРЕДЕН МОСТ С АВТОМАТИЧНО ЗАДВИЖВАНЕ НА ЧЕТИРИТЕ КОЛЕЛА.

НАЙ-ДОБРАТА ФИЛТРАЦИЯ В КАБИНАТА РАЗРАБОТЕНА, ЗА ДА ПРЕДОСТАВИ НА ОПЕРАТОРА НАЙ-ВИСОКОТО НИВО НА ЗАЩИТА В СВОЯ КЛАС, МНОГОКРАТНО НАГРАЖДАНАТА КАБИНА BLUE CAB™ 4 НА NEW HOLLAND ОТГОВАРЯ НА СТАНДАРТА ЗА ФИЛТРАЦИЯ EN 15695-2:2009 И EN 15695-1:2009, СТАНДАРТА ЗА ХЕРМЕТИЗАЦИЯ. НИВОТО НА ШУМ В КАБИНАТА СЪЩО Е ПОНИЖЕНО, ДО ЕДВА 78DB(A).

ВИСОК ДЕБИТ НА ХИДРАВЛИКАТА НОВАТА ПРЕМИУМ ОПЦИЯ НА ХИДРАВЛИКАТА ВКЛЮЧВА СПЕЦИАЛНА ПОМПА С ДЕБИТ 82 Л./МИН. И 4 ЗАДНИ ХИДРАВЛИЧНИ ДВОЙКИ С ЕЛЕКТРОНО УПРАВЛЕНИЕ И РЕГУЛИРАНЕ НА ДЕБИТА, КАТО СТАНДАРТ. ВСИЧКИ МОДЕЛИ РАЗПОЛАГАТ С НОВИ, КОМПАКТНИ ХИДРАВЛИЧНИ КЛАПАНИ В СРЕДАТА НА ТРАКТОРА.



ФИЛТРИРАЩАТА СИСТЕМА В BLUE CAB™ 4

НОВАТА СЕРИЯ T4 ВЕЧЕ ПРЕДЛАГА ОПЦИЯ ЗА КАБИНА BLUE CAB™ 4, С УСЪВЪРШЕНСТВЕНА СИСТЕМА ЗА ФИЛТРАЦИЯ НА ПРАХ, АЕРОЗОЛИ И ПАРИ. ТЯ Е СЪВМЕСТИМА СЪС СТАНДАРТИТЕ EN 15695-2:2009 ЗА СТЕПЕН НА ФИЛТРАЦИЯ И EN 15695-1:2009, ЗА ХЕРМЕТИЗАЦИЯ. ТОВА ОЗНАЧАВА ЧЕ, BLUE CAB™ 4 ВИ ПРЕДЛАГА НИВО НА ЗАЩИТА 4. КОГАТО ТОВА НИВО НА ЗАЩИТА НЕ Е НЕОБХОДИМО, ДВОЙНАТА ФИЛТРИРАЩА СИСТЕМА МОЖЕ ДА СЕ ИЗКЛЮЧИ И ДА ПРЕМИНЕТЕ КЪМ НИВО 2. ФИЛТРИТЕ СА ПРОЕКТИРАНИ, ТАКА, ЧЕ ДА ВИ СЛУЖАТ БЕЗПРОБЛЕМНО ДЪЛГО ВРЕМЕ

СПЕТЕТЕ ВРЕМЕ И ПАРИ С ПРЕДЕН МОСТ SUPERSTEER

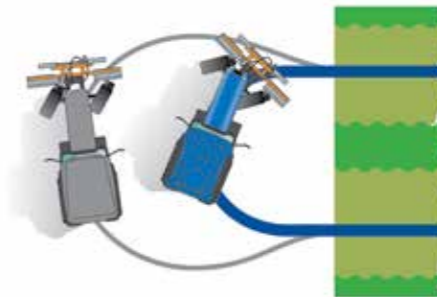

ТРАНСМИСИИ ЗА ВСЯКА НУЖДА

T4 VNF се предлагат с три трансмисии. От напълно механичната Synchro Shuttle, през Power Shuttle, при която смяната на посоката става без ползване на съединител, до полуавтоматичната Dual Command, където скоростите в избрания диапазон се сменят с бутон от джойстика. Скоростта на движение може да варира от 40 до 0,17 км/ч. При опцията Power Clutch на трансмисията Dual Command, за да използва съединителя, операторът е достатъчно да натисне един бутон на основния лост за скоростите. Превключването на скорости вече е по-бързо, по-плавно и по-удобно.



Models	Turning radius
T4F	3.92m
T4N	3.51m
T4V	3.56m

STANDARD AXLE

Compact dimensions



Models	Turning radius
T4F	3.31m
T4N	3.39m
T4V	-

SUPERSTEER™ AXLE

Renowned super tight turning



Models	Turning radius
T4F	3.92m
T4N	3.51m
T4V	3.56m

TERRAGLIDE™ AXLE

Advanced smooth ride suspension

МОДЕЛИ	T4.80 V/N/F	T4.90 V/N/F	T4.100 V/N/F	T4.110 V/N/F
Двигател NEW HOLLAND	F5C	F5C	F5C	F5C
Бр. Цилиндри/Клапани/Вредни емисии	4 / 2 / Stage V			
Обем на двигателя	см ³ 3 400			
Мощност	75	86	99	107
Бр. скорости	16x16 / 44x16			
Дебит на стандартна помпа	л/мин 64			
Дебит на Mega flow помпа	л/мин 82			
Макс. товароподемност задна Нав. С-ма	кг. 2 600			
Минимално тегло	кг. 2710 / 2762 / 2910		кг. 2790 / 2852 / 3000	

T4S

МОЩНОСТ И ПРОИЗВОДИТЕЛНОСТ

Търсите ли трактор, който предлага изключителна производителност в компактен пакет? T4S е естественият избор. Тракторите New Holland T4S 55hp (CV) до 75hp (CV) осигуряват перфектния баланс между съвременната ефективност и изискванията за обикновен трактор, който прави точно това, от което се нуждаете. Предлагайки идеалния баланс между мощност, тегло и размер, T4S е проектиран да предлага надеждна производителност в широк спектър от задачи. Ефективността е гарантирана.



FPT INDUSTRIAL ДВИГАТЕЛ С ТЕХНОЛОГИЯ COMMON RAIL

Специално разработена за интензивна селскостопанска употреба, трицилиндровата серия двигатели S8000, която задвижва трактори T4S, предлага ненадмината мощност, въртящ момент и икономичност и използва CEGR и DOC технологията на обработка на изгорелите газове за съответствие с Stage 5. С удължените интервали на обслужване тези пестеливи агрегати предлагат здравата, дълготрайна надеждност, която фермерите изискват от своите инвестиции. По време на работа двигателите са плавни и тихи, с максимален въртящ момент, развит едва при 1400 об./мин., за да се гарантира бърза реакция при внезапно натоварване, а горивната ефективност е гарантирана при по-ниски скорости на двигателя. Увеличаването на въртящия момент на двигателя T4S също е впечатляващо, достигайки до 54% при модела T4.55S, което гарантира бързо възстановяване, когато движението става трудно и се избягва необходимостта от смяна на предавките в приложения с усилено натоварване.



ГЪВКАВОСТ

Всяко стопанство е уникално и затова новата серия T4S е проектирана, така, че да предложи на потребителите изключителна гъвкавост и универсалност: товарене, разтоварване, ВОМ приложения, транспорт или полски операции – T4S е перфектният избор за малки стопанства, а също така и за комунални и озеленителни фирми.

ТРАНСМИСИЯ ЗА ВСЯКА ДЕЙНОСТ



Synchro Shuttle

Механична трансмисия 8 x 8 с 2 диапазона или 12 x 12 с 3 диапазона с 4 синхронизирани предавки. Максималната скорост достига 40 км./ч., а минималната – само 0,83 км.ч. При варианта 20x20 Creeper, минималната скорост достига до 0,14 км./ч., което е идеално за специализирани приложения като зеленчуко производство.



Power Shuttle

Електро-хидравличния Power Shuttle позволява смяна на посоката без съединител с помощта на лесен за управление джойстик без да сваляте ръцете от волана по време на управление. Подобрява безопасността и прецизността при работа с челен товарач.

ГОТОВ ЗА РАБОТА

ПРЕОТКРИЙТЕ ИСТИНСКОТО УДОВОЛСТВИЕ ОТ ЗЕМЕДЕЛИЕТО С НОВИТЕ T4S

Изцяло новите модели от серията T4S са проектирани за съвсем ново ниво на комфорт при работа. С мощност от 55 до 75 к.с., дори и най-взискателните фермери могат да се отпуснат в този истински NEW HOLLAND трактор. С отличен стил и производителност, моделите T4S са най-новото допълнение към семейството на NEW HOLLAND.



T4S	T4.55S	T4.65S	T4.75S
Двигател NEW HOLLAND	S8000		
Бр. цилиндри / Аспирация / Клапани / Вредни емисии	3 / Т / 4 / Stage V		
Обем на двигателя	2 930 см ³		
Мощност	55	65	75
Бр. скорости	8 x 8 / 12x12 / 20x20		
Дебит на стандартна помпа	47.7 л/мин		
Дебит на Mega flow помпа	-	-	-
Максимална товароподемност задна Нав. С-ма	3000 кг.		
Минимално тегло	2850 кг.		

T5S

NEW



МОЩЕН И НАДЕЖДЕН ДВИГАТЕЛ STAGE V

Обновеният FPT дизелов двигател, въпреки намаления си работен обем е запазил мощността, икономичността и въртящия си момент. В новата генерация той вече покрива най-новите екологични норми и позволява на тракторите да достигнат отличното съотношение между тегло и инсталирана мощност от 33.6 кг/к.с.

В новата генерация T5s е заложено увеличение на товароподемността на задната навесна система с 32% и тя вече достига 4700 кг. Това прави тракторите много по-функционални и разширява полето на тяхното приложение.



ОПТИМИЗИРАНА ТРАНСМИСИЯ

Механичните трансмисии вграждани в тракторите са с достатъчен на брой предавки и осигуряват достатъчен ресурс на теглителна сила във всички скоростни диапазони. Лостът за смяна на посоката е удобно разположен и минимизира времето за превключване когато се работи с челен товарач.

ТРАНСМИСИЯ 12X12

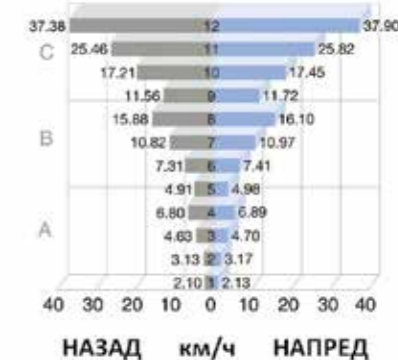

УДОБСТВА ЗА ОПЕРАТОРА

Модерната и просторна Vision View кабина е комфортна и позволяваща отлична видимост към заобикалящото пространство. Новите уреди за управление и арматурно табло са ергономични и удобни за ползване. Целият пакет е конструиран, така че максимално да се намали умората през работния ден.

НОВИТЕ T5S, УСЪВЪРШЕНСТВАНИ И ВСЕ ТАКА ДОСТЪПНИ

Новата серия T5s предлага много новости, като усъвършенстван двигател Stage V с по-голям въртящ момент и по-нисък разход на гориво, значително по-голям капацитет на навесната система, оптимизирана трансмисия и много по-добър комфорт на оператора. Новият T5s, по-добър и по-достъпен от всякога.



МОДЕЛИ	T5.90s	T5.100s
Двигател NEW HOLLAND	F5C	
Бр. Цилиндри/Клапани/Вредни емисии	4 / 4 / Stage V	
Обем на двигателя	см ³	3 600
Мощност	к.с.	90 101
Бр. скорости	12x12 / 20x20	
Дебит на стандартна помпа	л/мин	48
Дебит на Mega flow помпа	л/мин	82
Максимална товароподемност задна Нав. С-ма	кг.	4400
Минимално тегло	кг.	4000

T5 UTILITY



ОТЛИЧНА ГЪВКАВОСТ

Новата широка рамка на челния товарач предлага по-висока стабилност, дори когато се работи с най-тежките товари при максимално удължаване. Широкият спектър от мощности и трансмисии означава, че ще имате възможност да изберете трактора, който е точно за вас.



МАКСИМАЛЕН КОМФОРТ

Просторната кабина VisionView™ предлага изключителна видимост във всички посоки, а люка на покрива е изключително удобен при работа с челен товарач. Всички контроли са удобно позиционирани на конзолата в дясно, а влизането и излизането е лесно благодарение на широко-отварящите се врати.



ОТЛИЧНА ЕФЕКТИВНОСТ

Оборудван с двигател F5C на FPT Industrial, отговарящ на изисквания за вредни емисии Tier V, T5 предлага ефективна мощност, когато е необходимо. Опцията на трансмисията 40kph ECO, осигурява тиха работа и нисък разход на гориво при транспортни дейности.



ПОВИШЕНА ПРОИЗВОДИТЕЛНОСТ

Изцяло новият трискоростен ВОМ предоставя гъвкавост при използване на прикачно оборудване и оперативна ефективност. Подобреният заден навес е с капацитет от 4 400 kg за още по-голяма гъвкавост при работа.



ЗАВЪРШЕН. КОМПАКТЕН. КОНКУРЕНТЕН

Новият T5. Всичко от което се нуждаете...и още. Гамата T5 е проектирана с максимална универсалност, за да е подходяща за съвременните смесени ферми (стопанства). Заложихме на наследството на емблематичната серия T5000 и я модернизирахме за да отговори на изискванията на модерното земеделие. Дали става въпрос за работа с челен товарач, работа с предно или задно агрегирани имплементи или транспортни дейности, T5 предлага премиум функции в компактна форма. Възможността за персонализация по отношение на трансмисията и мощността на двигателя, в съчетание с управлението на оборотите и най-ниския разход на гориво в този клас, прави T5 печеливш избор.

МОДЕЛИ	T5.80	T5.90	T5.100	T5.110	T5.120
Двигател NEW HOLLAND	FTP F5				
Бр. Цилиндри/Клапани/Вредни емисии	4 / 4 / Stage V				
Обем на двигателя см ³	3600				
Мощност к.с.	80	90	101	110	117
Бр. скорости	12x12 / 24x24 / 40x40				
Дебит на стандартна помпа л/мин	48	48	48	48	48
Дебит на Mega flow помпа л/мин	64	64	64	64	64
Макс. товаропод. задна нав. с-ма кг.	4400	4400	4400	4400	4400
Минимално тегло кг.	3700	3700	3700	3700	3700



ИНТЕЛИГЕНТНА МЕХАНИЗАЦИЯ



CLEMENS – за успешното управление на лозето

От основаването си през 1952 г. от Бърнард и Матияс Клеменс, компанията CLEMENS произвежда лозарски и селскостопански машини с изключителна здравина и надеждност. Компанията е семейна и днес се представлява от Томас и Бърнард Клеменс, двамата синове на Бърнард. CLEMENS разработва, произвежда и разпространява висококачествени, уникални и иновативни продукти като RADIUS секция за контрол на плевелите под лозата, здрава рама за различни инструменти за култивиране HEXAGON, КАМЕРА ЗА ПРЪСКАНЕ и РОТОРНА ЧЕТКА за отстраняване на плевелите, и други машини за различни приложения. Машините на CLEMENS са ключът за развиване на успешното лозарство. Освен специалните услуги за технологии за лозарство, ние също предлагаме и специализирани резервоари с оборудване в зависимост от търсенето на клиента. Ние винаги се грижим за нуждите на нашите клиенти. Повече от 70% от всички продукти се изнасят в цял свят, което показва надеждността и търсенето на нашите машини. В момента CLEMENS има представителства в повече от 35 страни.



ОБРАБОТКА В РЕДА

- ✓ Екологични
- ✓ Здрави
- ✓ Лесни за работа



RADIUS SL

RADIUS SL AROUND-THE-LONE WEEDER е щадяща околната среда алтернатива на химическия контрол на плевелите. Те загиват по естествен начин. По-малко стрес от суша чрез унищожаване на корените. Активиране на почвата и насърчаване на оптимално състояние на почвата. Чувствителна сензорна технология за чиста работа около лозата. Възможен заден, среден и преден монтаж, 1 или 2-страни. Универсалност чрез различни инструменти пред острието и допълнителни устройства.

ТЕХНИЧЕСКИ ДАННИ

Хидравлични изисквания: около 6 –10 л/мин
 Тегло (без аксесоари): около 33,5 кг
 Тегло blade share + sensor rod:
 около 2,8 – 5,1 kg (според дължината)
 Дължина/ширина/височина:
 около 430 x 300 x 500 мм



RADIUS SL PLUS

RADIUS SL PLUS използва доказана технология, базирана на RADIUS SL. Освен това добавянето на пружини и подмяната на вала позволяват монтажа на различни приставки. За всички прикачени приставки задействането става чрез сензорен прът. С помощта на адаптери бързо се монтират следните приставки RADIUS BLADE: Тази функция трябва да се използва, когато не са необходими допълнителни приставки в областта, която ще се обработва. RADIUS BLAD в комбинация с ротационен култиватор: При тази комбинация почвата първо се раздробява от ножа и след това се разцепва и частично отстранява от ротационния култиватор, в зависимост от скоростта на въртене. Ако ротационният култиватор се върти твърде бързо, твърде много почва може да бъде хвърлена в реда.

ТЕХНИЧЕСКИ ДАННИ

Хидравлични изисквания: около 6- 10 л/мин
 Тегло. Базово: около 35 кг
 Дълж. x шир. x височ.:
 около 430 x 300 x 500 мм
 Blade share/sensor rod дължини:
 500/620 мм



RADIUS D

Radius D представлява ново поколение плевели с двойно действие в областта на грижите за лозите, благодарение на пропорционалната вентилна технология, която позволява изключително прецизна работа. Тази пропорционална технология отваря някои по-изненадващи възможности за приложение за лозаря. Иновативната работа на Radius D се основава на способността на машината да завърта хидравлично инвентар като лемеж за почистване навътре и навън с двойно движение, механично контролирано от сигнал от много чувствителен хидравличен клапан, който опипва пътя си около лозата и работи пропорционално на скоростта на трактора. Вентилът е практически в средата на уреда, така че няма външни маркучи. Това пропорционално въртеливо движение внимателно насочва инвентара около ствола на лозата, без да наранява кората или корените.

ТЕХНИЧЕСКИ ДАННИ

Хидравлични изисквания: около 6- 10 л/мин
 Тегло. Базово: около 35 кг
 Дължина x ширина x височина:
 около 430 x 300 x 500 мм
 Blade share/sensor rod дължини:
 500/620 мм

АКСЕСОАРИ ЗА RADIUS SL PLUS / D

RADIUS D



**РОТОРЕН
КУЛТИВАТОР**

Препоръчваме да използвате ротационния култиватор в комбинация с нов. Първо почвата се раздробява от ножа и след това се разделя от ротационния култиватор и също се почиства, в зависимост от скоростта на завъртане. Ако култиваторът се върти твърде бързо, е възможно твърде много почва да бъде преместена в редовете. В този случай обаче на това може да се противодейства с дефлектор за пръст и камъни. Ротационният култиватор може да се използва без нож, ако условията не са твърде екстремни.

ТЕХНИЧЕСКИ ДАНИ

Хидравлични изисквания: 35 л/мин
Тегло: около 23 кг



КОСАЧКА

Косачката (Ø 400 мм)- завърта се хидравлично между лозите, за да мулчира растителността с две остриета. Защитен пръстен около поддържащия диск предпазва лозата от повреда.

ТЕХНИЧЕСКИ ДАНИ

Хидравлични изисквания: 20 л/мин
Тегло: около 35 кг

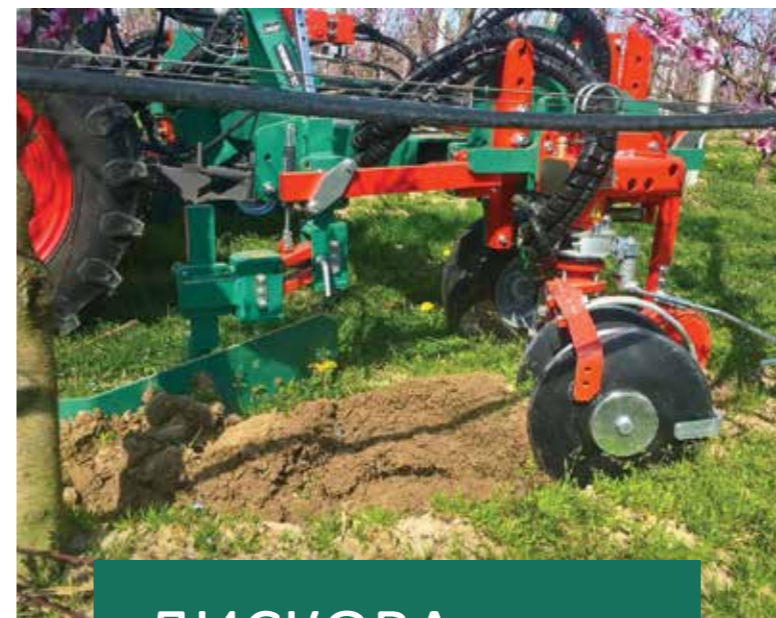

**ДИСКОВА
СЕКЦИЯ**

Дисковете (2 броя) се използват за издърпване на почвата от междинното пространство на лозата, за обратно изораване или за набраздяване, например за по-добро разполагане на тор и тор. В допълнение към сензорния прът, дисковият модул е оборудван с отклоняваща релса, която избутва модула далеч от лозата, в случай че сензорният прът не се задейства, като по този начин предотвратява наранявания и повреди на растението.

ТЕХНИЧЕСКИ ДАНИ

Хидравлични изисквания: 20 л/мин
Тегло: около 42 кг

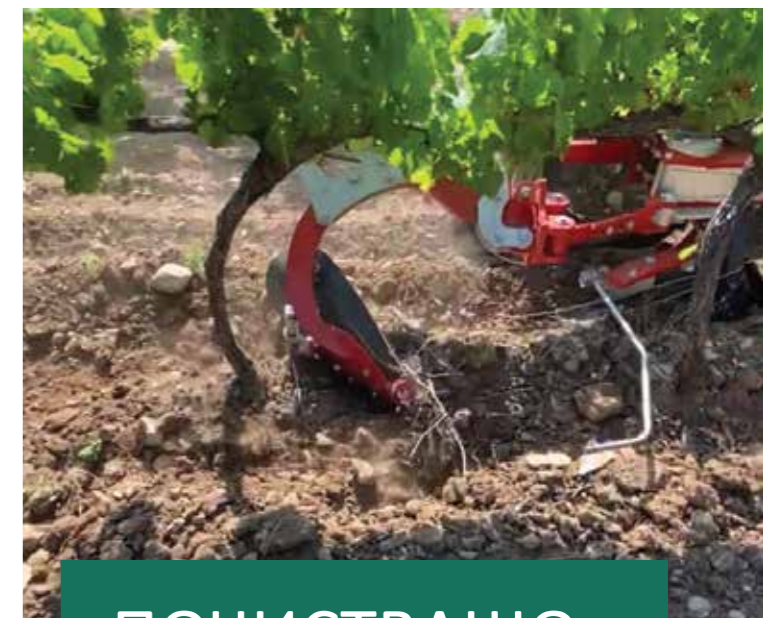

**ПОЧИСТВАЩО
ТЯЛО**

Изчистващото тяло CLEMENS е идеално за издърпване на корени и по-големи количества пръст между лозите или дърветата в реда. Почистващият корпус е елегантно воден около лозите с помощта на успоредник и сензор. Като основа се използва CLEMENS RADIUS D. Благодарение на сензорния блок, изчистващото тяло може да се приближи или отдалечи от лозата/растението. Ако изчистващият орган все пак влезе в контакт с растение, стълб или друго препятствие, се задейства предпазно устройство срещу претоварване. След като препятствието бъде преминато, работният инструмент се връща обратно в работна позиция.

АКСЕСОАРИ ЗА RADIUS SL, SL PLUS & D

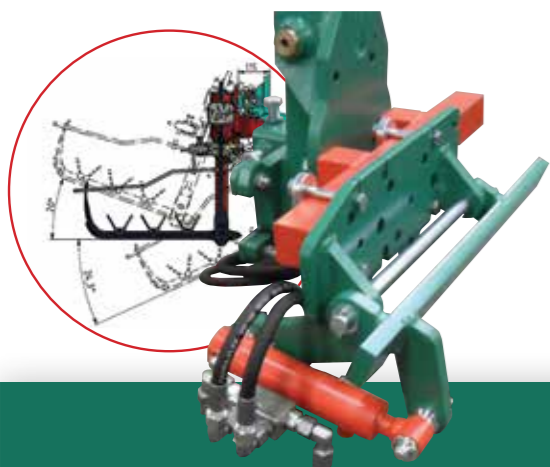

SIDE SLOPE CORRECTION

С корекцията на наклона на плъзгача можете да промените ъгъла на RADIUS, за да адаптирате позицията идеално към състоянието на наклони. Можете да избирате между хидравлични или механични версии. Този модул може да се монтира на носачите на инструменти HEXAGON & SB Frames, както и на колонните повдигачи S2R и S5.

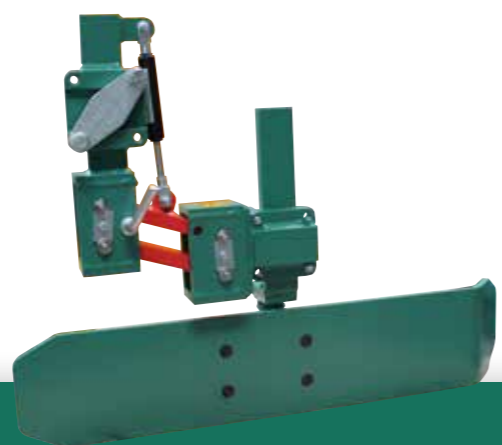

SOIL & STONE DEFLECTOR

Дефлекторът за почва и камъни е монтиран зад RADIUS, за да поддържа покривната култура чиста от пръст и камъни. Предлага се с паралелограм за адаптиране към земята. Различните възможности за регулиране позволяват гъвкавост за постигане на желаните резултати.



COMPACT LIFTER

Много компактен повдигач за защита на гроздовата зона. Височина на повдигане 300 мм



C.CONTROL BASIC

Електромагнитното ръчно управление позволява управлението на ножа от кабината на трактора. Като опция за едностранната версия може да се монтира предпазен клапан. Двустранната версия е оборудвана с разделител на потока, регулируем предпазен клапан и 2 превключвателя за отделно дистанционно управление (дясно или ляво или дясно и ляво) на двата ножа.



СЕНЗОР

За монтаж с нож 370 / 500 / 620 мм



ВЪРТЯЩА ОСНОВА

За монтаж с нож 370 / 500 / 620 мм



ПОЧИСТВАЩО ТЯЛО

За монтаж с нож 370 / 500 / 620 мм

ТЕХНОЛОГИЯ ЗА RADIUS SL & SL PLUS



ЛОЗАРСТВО



ОВОЩАРСТВО



РАЗСАДНИЦИ

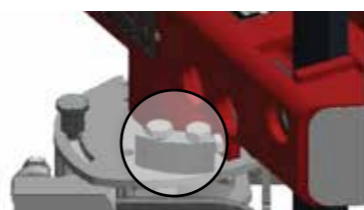
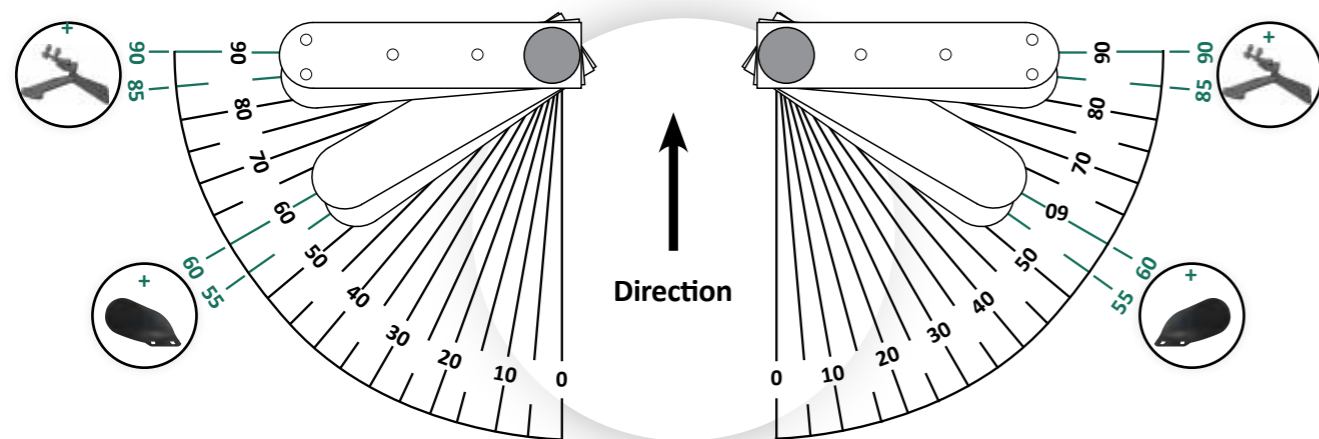
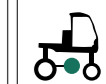

1

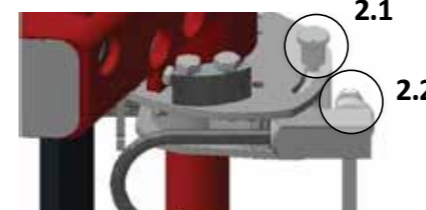

2



ИЗДЪРПВАЩО РЯЗАНЕ

Ножът на нашата машина за плевене Around-The-Vine може да се регулира на четири различни работни ъгъла: 90°, 85°, 60° и 55°. С Radius е възможно да се зададе така нареченото „издърпващо рязане“ на острието.

Това, в комбинация с въртящите се разбивачи на буци, гарантира, че разрохканата почва се разпръсква оптимално. За да поставите острието в това положение, разхлабете болта в това положение, разхлабете болта на цилиндъра (1) и го завийте в предоставения отвор с резба.



НАСТРОЙКИ НА СЕНЗОРНИЯ ПРЪТ

Регулирането на сензорния прът е бързо и лесно: Повдигнете бутона (2.1) на сензорния модул и преместете пръта напред или назад по желание. При шофиране по наклон е за предпочитане сензорният прът да се премести малко пред ножа.

Същото важи, ако растенията са израснали леко наклонени (наклонени напред) или ако скоростта на шофиране е по-висока от 8 км/ч. Височината на сензора може да се регулира с помощта на винта и контрагайката на затягащия елемент (2.2)

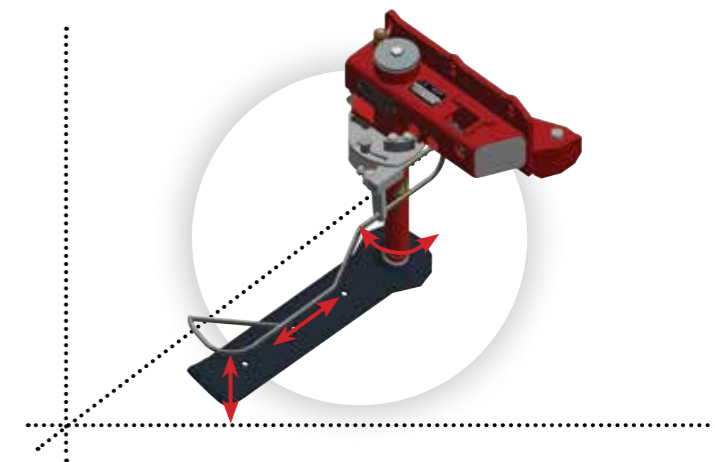

ОБРАБОТКА В РЕДА

- ✓ За вашите лозя
- ✓ Комбинируеми
- ✓ Безпасни



GSP DISK

- Лесна операция за плевене под лозите
- Може да се адаптира към всеки тип почва
- Висока скорост на движение
- Дългосрочен контрол на плевелите може да се постигне чрез мулчиране
- Равномерна консумация на вода, защото капиларите са спукани
- Намалява повечето, ако не всички хербициди

ТЕХНИЧЕСКИ ДАННИ

Тегло: около 27 кг
 Дължина x ширина x височина:
 около 800 x 450 x 430 мм
 Диаметър на диска: 450 мм



FINGER ROLLER

Интегрирано регулиране на ъгъла, както и при дисковата брана. Външният ъгъл също може да бъде променен без проблеми чрез повторно поставяне на заключващите щифтове. Добро разпределение на силата поради различните размери на диска за външните и вътрешните зъбни колела. В резултат на това двата диска работят под наклонен работен ъгъл на едно и също ниво. В сравнение с диска избягваме създаването на ясен ръб, който може да се превърне във воден канал на стръмен склон.

ТЕХНИЧЕСКИ ДАННИ

Тегло: около 40 кг (модел с 2 диска)
 около 50 кг (модел с 3 диска)
 Дължина x ширина с рамото
 около . 890 x 540 мм
 Дълбочина: около 330 мм (модел с 2 диска):
 около 460 мм (модел с 3 диска)
 Работни ширини според позицията на дисковете:
 около 200 мм (модел с 2 диска)
 около 300 мм (модел с 3 диска)
 Скорост: около 7 до 8 км/ч
 Плътност на диск: 8 мм



FINGER HOE

По-специално за млади насаждения или в съществуващи насаждения с много изкривени стъбла, при които се изисква повече безопасност от сензора, мотиката с пръсти работи директно около растението и разбива острова (наричан още сянката), за да отстрани внимателно почвата и плевелите директно около лозата. Благодарение на специалната каучукова смес работим внимателно и с ниско износване. ЗАБЕЛЕЖКА: При песъчлива почва мотиката с пръст може да се използва и като отделно устройство. Това не е възможно при по-тежки условия. Мотиките с пръсти се предлагат в различни версии и различни нива на твърдост и се задвижват в комбинация с различни машини за подраста.

ТЕХНИЧЕСКИ ДАННИ

Тегло: около 13 кг (модел 370 мм)
 около 26 кг (модел 540 мм)
 около 42 кг (модел 700 мм)
 Дължина x ширина x височина:
 около 800 x 370 x 500 мм (модел 370 мм)
 около 1050 x 540 x 450 мм (модел 540 мм)
 около 1100 x 700 x 550 мм (модел 700 мм)
 Цветове / Усилени:
 зелен/усилени; жълт/средно



MULTICLEAN

Четката за мулчиране/ филизене е с гладки шнурове, които предпазват лозата. Алюминиев вал работи гладко и с малко вибрации поради специалните си форма. Следователно е възможно да се извърши ефективно плевене при 1100 об./мин. С MULTICLEAN можете да премахнете както издънките така и плевелите едновременно

ТЕХНИЧЕСКИ ДАННИ

Хидравлични изисквания: 1x s.a.
 Изискване за масло:
 Модел Стандарт: 16 – 24 л/мин
 Модел XS: 16 – 40 л/мин
 Модел XL: 22 – 24 л/мин
 за двустранна работа серийно свързване
 Тегло: Модел Стандарт: около 40 кг
 Модел XS: около 37 кг
 Модел XL: около 90 кг



ЛОЗАРСТВО



ОВОЩАРСТВО



РАЗСАДНИЦИ

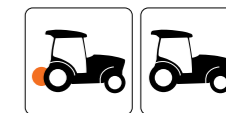

НОСЕЩИ РАМИ SB РАМИ



SB Compact

SB Compact е решение за тесни междуредия с много възможни комбинации. Може да се монтира отзад или отпред. В зависимост от оборудването, той покрива три различни работни ширини, вариращи между 1480 mm и 2520 mm. Разнообразните аксесоари осигуряват адаптиране към различни условия

ТЕХНИЧЕСКИ ДАННИ

Хидравлични изисквания: 1x d.a.
Тегло без инвентар: около 150 кг
Регулиране на рама: 750- 1290 mm
Категория навес: Cat. 1/2



SB 2

Идеална рамка за поставяне на модерните системи за грижа за лозата RADIUS SL, RADIUS SL PLUS или MULTI-CLEAN. Рамата може да се комбинира за заден или преден монтаж. SB2 се предлага за работни ширини от 1740 mm до 3200 mm – в зависимост от оборудването. Регулирането на ширината на редовете се извършва хидравлично.

ТЕХНИЧЕСКИ ДАННИ

Хидравлични изисквания: 1x d.a.
Тегло без инвентар: около 175 кг
Регулиране на рама: 1010- 2010 mm
Категория навес: Cat. 1/2



SB Mono

Искате ли да работите постоянно само с едностранно устройство за грижа за лозата, но възможно най-удобно и безопасно? За този случай разработихме SB MONO, който може да се използва за преден и заден монтаж. Хидравличното регулиране на ширината може лесно да се преобразува от дясно на ляво. Основната рамка може да се регулира хидравлично с 500 mm от 960 до 1460 mm от едната страна с помощта на цилиндър, надясно или наляво.

ТЕХНИЧЕСКИ ДАННИ

Хидравлични изисквания: 1x d.a.
Тегло без инвентар: около 103 кг
Регулиране на рама: 960- 1460 mm
Категория навес: Cat. 1/2



SB orchard

Тази рамка може да се регулира от 2258 - 3258 mm. Основната рамка служи като носач на инструменти за: RADIUS, MULTI-CLEAN, GSP Disc или Finger Roller и могат да бъдат оборудвани и с повдигачи на странични колони. На снимката е показано оборудване с 2 повдигача COMPACT с двойно действие. Тази конструкция позволява независимо повдигане на всяка страна, както и регулиране на височината на терасите. Също така е полезно за работа в редове с форма на шеврон или в крайни редове. Чрез повдигане на страната, върху която не се работи, се щадят машините и синора.

ТЕХНИЧЕСКИ ДАННИ

Хидравлични изисквания: 1x d.a.
Тегло без инвентар: около 175 кг
Регулиране на рама: 2258- 3258 mm
Категория навес: Cat. 1/2

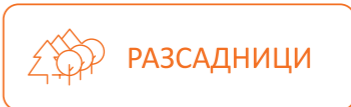
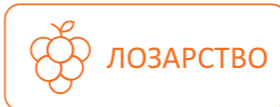

РАМИ & КУЛТИВАТОРИ Hexagon



**С ПАЛЦОВ
ВАЛЯК**



**С RADIUS SL
PLUS**



**С ПАЛЦОВА
МОТИКА**



**С Bison
ШИШОВЕ**

За по-добро разпределение на силата, благодарение на различните размери на дисковете.

Монтиран отпред или отзад, може да се използва и като изкоренител

Масивната шестоъгълна секционна рамка е подходяща за най-тежки условия на работа. Висококачествената пружинна стомана дава огромна здравина. Крило-длето подрязва покривната култура, без да я унищожава.

Разбиване на следите на трактора или комбайна. Извитите лемежи повдигат почвата на дълбочина до 40 см.

ТЕХНИЧЕСКИ ДАННИ

HEXAGON 723

HEXAGON 729

HEXAGON 724

Ширина:

Hexagonal база:

С хидр. регулиране:

685 мм

782- 1182 мм

825 мм

922- 1462 мм

1140 мм

1240- 2100 мм

Работна ширина:

С чизел и лястовица:

1185- 1585 мм

1325- 1860 мм

1640- 2500 мм

Ширина на реда:

С чизел и лястовица:

RADIUS SL blade 370:

RADIUS SL blade 500:

RADIUS SL blade 620:

1500- 1900 мм

1505- 1905 мм

1785- 2185 мм

2025- 2425 мм

1600- 2150 мм

1645- 2180 мм

1925- 2460 мм

2165- 2700 мм

2000- 2900 мм

1950- 2820 мм

2240- 3100 мм

2480- 3340 мм



КУЛТИВАТОР TERACTIV



ЛОЗАРСТВО



ОВОЩАРСТВО



РАЗСАДНИЦИ



Teractiv

С тази рамка, специално разработена за трудни почвени условия, целият ред може да се обработва бързо и оптимално само с едно минаване. Специалната кинематика на механичната NONSTOP защита от претоварване работи непрекъснато и разрохва почвата устойчиво. Поради специалната форма, инструментите се изтеглят бързо в почвата. Всяка органична материя може надеждно да се обработва, като се получава интензивно смесена почва. За къси синори машината се предлага като опция с хидравлично вертикално повдигане от 75°.

ТЕХНИЧЕСКИ ДАННИ

Хидравлични изисквания: само с опция 1x d.a.
Тегло без инвентар: около 210 кг
Регулируема рама: 1130 – 1610 мм

Ширина с RADIUS:
370 лемеж: 1910- 2390 мм
500 лемеж: 2170- 2650 мм
620 лемеж: 2410- 2890 мм



Teractiv duo

Култиваторът за отворени и зелени редове. С TERACTIV DUO имате от една страна възможността да обработите реда изцяло, а от друга страна да извършвате в покрита лента изключително грижата за подложата. За целта рамката с пружинните зъбци се повдига на 75° и ролката се сгъва надолу, което стабилизира рамката, опирайки се в покритата лента, докато работи в междулозовия участък. Частта от рамата, върху която са монтирани модулите за плевене RADIUS SL или RADIUS SL PLUS, е опционално хидравлично регулируема.

ТЕХНИЧЕСКИ ДАННИ

Хидравлични изисквания: 2x d.a.
Тегло без инвентар: около 400 кг
Регулируема рама: 1130 – 1610 мм

Ширина с RADIUS:
370 лемеж: 1900- 2440 мм
500 лемеж: 1900- 2700 мм
620 лемеж: 2400- 2940 мм



Teractiv Easy

Подобно на TERACTIV, TERACTIV EASY оптимално смесва и вентилира почвата с интегрирания пружинен пакет във всеки зъбен блок. Рамковата конструкция обаче е проектирана като твърд вариант и по този начин гарантира стабилност дори при трудни условия. С помощта на колянови зъбци могат да се обработват редове с ширина от 1,80 м.

ТЕХНИЧЕСКИ ДАННИ

Хидравлични изисквания: none required
Тегло без инвентар: около 450 кг
Регулируема рама: 1180 – 1660 мм

Ширина с RADIUS:
370 лемеж: 1920- 2400 мм
500 лемеж: 2180- 2660 мм
620 лемеж: 2420- 2900 мм



Teractiv flex

Специалната характеристика на TERACTIV FLEX в тази продуктова група е хидравличното регулиране на ширината. RADIUS SL, RADIUS SL PLUS, диск GSP, пръстов валеж и пръстова мотика могат да бъдат прикачени към култиватора за комбиниране на допълнителни операции. Работната дълбочина може да се регулира оптимално чрез горна връзка между рамката на оборудването и рамката на валежа (по избор раздробяващ или барабанен валеж). Възможни са и други опции за монтаж.

ТЕХНИЧЕСКИ ДАННИ

Хидравлични изисквания: 1x d.a.
Тегло без инвентар: около 675 кг
Регулируема рама механично: 1376 – 1916 мм

Ширина с RADIUS:
370 лемеж: 2116- 2656 мм
500 лемеж: 2376- 2916 мм
620 лемеж: 2616- 3156 мм



ОБРАБОТКА НА ПОЧВАТА MULCHER



Променливият мулчер за лозарство и овощарство работи отлично при управление на растителността и е подходящ и за раздробяване на лозови резници. Задвижва се от силоотводен вал с 540 об/мин и фабрично доставен кардан с плъзгащ съединител. Блок за управление с двойно действие е необходимо за хидравлично регулиране на ширината. Двата носача на въртящи се ножове, всеки снабден с два свободно движещи се ножове, гарантират висока скорост на мулчиране с ниска мощност. Височината на косене се регулира отпред чрез големи регулируеми опорни колела и отзад чрез непрекъснато регулируем валеж. Това гарантира най-добрите характеристики на движение, дори и на неравен терен. Лесен за поддръжка поради няколко места за смазване и гресиране и слабо износващи се остриета.

- ✓ Променлив
- ✓ Стабилен
- ✓ Гъвкав



ТЕХНИЧЕСКИ ДАНИ

Тегло: 480-590 кг
 Раб.ширина, мин/макс:
 Модел S: 1150-1450 мм
 Модел M: 1300-1750 мм
 Модел L: 1400-1900 мм
 Модел XL: 1600-2150 мм

Минимални к.с.:
 Модел S, M, L: 50-70 HP
 Модел XL: 60-80 HP

Навес категория: 1/2

Машина за обезлистяване

Машината се използва за механично обезлистяване на лозето и може да се използва от цъфтежа до малко преди прибиране на реколтата. Листата се всмукват от смукателна ролка и се изтръгват от ролка, въртяща се в обратна посока. Листата се издухват напред в редицата от вентилатор. Много силната всмукателна мощност, дължаща се на ефективното колело на вентилатора, дава възможност за леко и ефективно обезлистяване, дори при малък натиск. Обезлистителят може по желание да бъде конфигуриран с преден нож. Може да се монтира към въртящо се устройство на 240° с вграден повдигащ стълб с височина на повдигане 800 мм.

- ✓ Опростена структура
- ✓ Лесна за почистване
- ✓ Здрава конструкция



ТЕХНИЧЕСКИ ДАННИ

Тегло: около 85 кг
 Дължина x ширина x височина:
 около 745 x 605 x 635 mm
 Изискване за масло:
 около 15-24 л / мин

СПЕЦИАЛНИ ХАРАКТЕРИСТИКИ

- Лесно почистване чрез люлеене на колелото на вентилатора
- Лесна подмяна на гумените сегменти на дисковия валеж
- Отделните лопатки на колелото на вентилатора могат да бъдат заменени

Машина за предрезитба

Машината за предрезитба се използва за отстраняване на едногодишни пръчки и може да се използва в кордонни системи, както и за резитба на шпори. Режещата глава е оборудвана с различен брой двойки за рязане в зависимост от условията. Разстоянието между ножовете е 100 мм. Това измерение може да бъде намалено наполовина или увеличено с помощта на различни разделители. Специалната хидравлична система на предварителната резитба позволява много прецизна работа. Поради бързото отваряне и затваряне на коша почти не остават издънки около гредата.

- ✓ Променлив
- ✓ Устойчив на износване
- ✓ Бърза реакция



ТЕХНИЧЕСКИ ДАННИ

Тегло: около 190 кг
 Дистрибутори: 1x s.a. с връщане без налягане
 Изискване за масло:
 около 30 л / мин

СПЕЦИАЛНИ ХАРАКТЕРИСТИКИ

- Твърда облегалка за глава
- Система за автоматично отваряне с оптично разпознаване на всички видове тренировъчни постове
- Опции за Атлас

Машина за връзване EASYFIX

EASYFIX е лесен за използване, поддръжка и настройка и работи с биоразградими скоби. Това означава, че след около 18 месеца излагане на слънце, полипропиленовият телбод може да бъде механично отстранен с пренавивач, спестявайки значително време.

- ✓ Практичен
- ✓ Екологичен
- ✓ Надежден



Тример

Особено здравият, но лек тример ви позволява да работите както по склонове, така и по големи плоски повърхности. Напълно модулният дизайн не оставя почти нищо да се желае. Режещите пръти могат да бъдат индивидуално адаптирани към съответните изисквания в техните контури като ъгъл на рязане, височина и ширина или модел на рязане. Специалните сърповидни ножове и предпазители за пръски на всички носачи на ножове осигуряват особено чисто изрязване на лозовите издънки.

- ✓ Променящ се
- ✓ Адаптивен
- ✓ Лесен за поддръжка



ТЕХНИЧЕСКИ ДАННИ

Хидравлично изискване основна единица:
1x s.a. с най-малко 25 литра и връщане без налягане
Тегло основна единица:
около 260 кг
Тегло вкл. лифт мачта
ATLAS: около 420 кг
Работна скорост: около 5 км/ч
Капацитет на пълнителя:
300 клипа

СПЕЦИАЛНИ ХАРАКТЕРИСТИКИ

- Много лек: машината тежи около 160 кг
- Подходящ за всички видове лозя
- Лесен за използване, поддръжка и настройка
- Екологична концепция с биоразградими скоби
- Вграден блок за изпълнение на функции за движение

СПЕЦИАЛНИ ХАРАКТЕРИСТИКИ

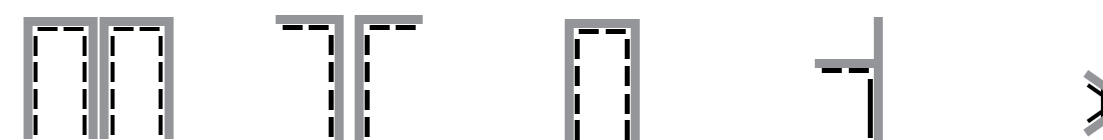

- Лесна смяна на ремъка благодарение на свободно достъпното задвижване
- Без поддръжка V-оробрени ремъци за задвижване на ножа не е необходимо повторно обтягане
- Индиректно задвижване на ножа чрез V-оробрен ремък – Защита на двигателя в случай на сблъсък
- Защита от сблъсък чрез клапи за налягане на газ на двете вертикални режещи пръти
- Сърповидните ножове (репелентни за тел) завиват надолу – по-малко замърсяване на трактора и машината поради по-малко бездомни части на растенията
- Посоката на въртене на ножовете може да се променя при поискване

Атлас



Повдигащата рама ATLAS се характеризира с шестоъгълен профил, доказан в HEXAGON. Благодарение на своя дизайн и получената товароносимост, той е идеално подходящ за увеличаващите се изискванията. В комбинация с хидравличния страничен наклон, инструментът може да бъде оптимално приведен в работа.

- ✓ Мощен
- ✓ Универсален
- ✓ Надежден



ТЕХНИЧЕСКИ ДАННИ

Хидравлично изискване: 1x d.a. + 1x d.a. за опция
 Тегло: Рама за повдигане: около 100 кг
 Регулиране на ъгъла: около 60 кг
 Твърда опора: около 26 кг
 Регулиране на работния ъгъл: около 32 кг
 Дължина x ширина x височина: Повдигаща се рама (прибрана): около 190 x 300 x 1355 mm
 Регулиране на ъгъла: около 250 x 420 x 600 mm

СПЕЦИАЛНИ ХАРАКТЕРИСТИКИ

- Специалният дизайн на адаптерната плоча позволява закрепването на голямо разнообразие от производители
- Атласът може допълнително да бъде конфигуриран със страничен наклон (рама за повдигане) и регулиране на ъгъла (закрепване)
- Използвайки Z-кинематика, можете да ги контролирате паралелно, за да сте сигурни, че работният инструмент винаги е перпендикулярен на стената на листа
- Хидравличното кръстосано регулиране позволява оптимално адаптиране на работния инструмент към ширината на линията.



РЕЗЕРВНИ ЧАСТИ



Reman - Parts
REMANUFACTURED



Genuine Parts
HIGH PERFORMANCE



Оригинални резервни части с гаранция от производителя

Като единствен официален вносител на NEW HOLLAND за страната, ИНТЕРАГРИ България предлага пълна гама оригинални резервни части с 6 месеца гаранция. И това е само част от многото съществени предимства, които покупката от официален вносител носи за вас, като клиент.

Рециклирани резервни части New Holland Reman™

Reman™ са фабрично рециклираните резервни части на New Holland с 12 месеца гаранция. Така се пестят време и пари, особено при тежки ремонти като двигатели и скоростни кутии. Reman се предлага ексклузивно от ИНТЕРАГРИ България, като единствен официален вносител на New Holland за страната.

Know-how

Само ние разполагаме с цялото know-how за резервните части за марките

от нашето портфолио. В случай, че се установи някаква неточност по вина, независеща от клиента, ние обезщетяваме клиентите, като им доставяме правилните части безплатно. През годините са правени модификации на техниката и резервните части, а това изисква достъп до специализирана информация и специфични познания, с които само ние, като официален вносител, разполагаме.

Гарантирани наличности

Разполагаме с най-големите наличности в страната и доставяме от складовете на New Holland в цял свят. Най-важните резервни части и консумативи за вашата машина са винаги на склад, т.че без проблем да обслужите техниката си по време на големите кампании в сезона. Само при нас може да се поръча всяка част New Holland, като при липса на части в Европа, единствено ние, като официален вносител за страната, можем да доставим от всяка точка на света, без да се оскъпява за клиента.

Експресна 24-часова доставка

Единствено Интерагри България, като официален вносител на New Holland, може да достави поръчаните от вас резервни части експресно за 24 часа. Бързата доставка на резервни части е ключова, особено в случаите, в които е възникнал проблем, докато машината е на полето. Спирането на работата, дори за няколко часа може да струва скъпо. Затова ИНТЕРАГРИ, съвместно с NEW HOLLAND използват система за приемане, обработка и изпращане на заявките за резервни части, която да пести време, а от там и средства. Получаването, организирането и изпращането на резервни части е оптимизирано така, че в рамките на работния ден след подаване на заявката, поръчката да е на разположение на клиента.

Оригинални резервни части за други брандове

Предлагаме оригинални резервни части, както за самоходна и прикачна техника NEW HOLLAND, така и за редица брандове

прикачна техника, която внасяме и представляваме в страната, като: BED-NAR, KINZE, RAUCH, BRANTNER, ZAGRODA, KONGSKILDE, OVERUM. Разполагаме с наличности, възможност за поръчки, гаранция.

Алтернативни резервни части

За клиенти, търсещи бюджетни решения, предлагаме и алтернативни резервни части. Освен филтри, разполагаме и с всички възможни алтернативни резервни части, с препоръчано качество и практически ползи. Алтернативните резервни части при нас са с проверено качество и изгодни цени.

Промоционални условия

Като официален вносител на New Holland и редица други брандове за прикачна техника, предоставяме на нашите клиенти възможността да се възползват от промоционални условия и предсезонни кампании на оригинални резервни части. Възползвайки се от предсезонните поръчки два пъти в годината, преди

големите кампании, вие можете да си осигурите нужните резервни части и консумативи на добра цена, което ви гарантира спокойствие и сигурност по време на жътва или пролетни и есенни обработки.

Голяма част от промоционалните кампании за резервни части са координирани със сервизни услуги при преференциални условия, от които можете да се възползвате. И всичко това, благодарение на официалното вносителство.

Удължено работно време

С цел максимално да улесним нашите клиенти, по време на кампании нашите търговско-сервизни комплекси и екипи работят на график при удължено работно време, без почивни дни. Така сме с вас навсякъде във важните моменти, когато имате нужда от нашата подкрепа и спешна реакция. Интерагри е винаги до вас при нужда от резервни части. Екипът ни от квалифицирани специалисти винаги

е налице и ще ви помогне с избора и доставката на резервни части както за New Holland, така и за всички други брандове от нашето портфолио.

Квалифициран персонал

Търговско-сервизният екип на Интерагри е преминал редица квалификационни курсове и специализирани обучения от New Holland. Екипът и процеса на работа в търговско-сервизните комплекси на Интерагри са сертифицирани по програмата за качество на обслужването TOP PARTNER на New Holland. Това е гаранция, че се обръщате към специалисти, които могат да отговорят на вашите въпроси компетентно и да ви бъдат полезни със знанията и уменията си.

Покритие в цялата страна

Интерагри развива интензивно и последователно своята търговско-сервизна мрежа в страната, покриваща цялата територия на България със собствени обекти и мобилни екипи.

Топ обслужване от ИНТЕРАГРИ: Обслужване на клиенти и информация за клиенти



Топ наличност

Ако се нуждаете от информация или имате въпрос, който трябва да зададете позвънете на централния телефон 0700 46 666. Ние сме само на едно позвъняване разстояние.



Топ скорост

Експресна доставка на части без оскъпяване: когато са ви нужни, където са ви нужни!



Топ приоритет

Решение за бърза доставка през сезона: защото Вашата реколта не може да чака!



Топ удовлетвореност

Ние намираме и проследяваме решението, от което се нуждаете, като ви информираме непрекъснато: докато не бъдете 100% удовлетворени!

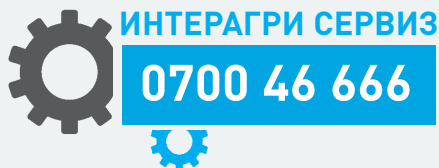

ИНТЕРАГРИ България АД
единствен официален вносител на New Holland за България

НАЦИОНАЛЕН ТЕЛЕФОН
0700 46 666

Централен офис:

София, бул. „Христофор Колумб“ 64
office@interagri.bg, www.interagri.bg

Враца, Монтана, Видин

🚛 0879 64 64 97,
0876 46 41 67
🏠 0879 64 64 95

Плевен

🚛 0878 12 64 64
🏠 0879 64 65 84

Русе, Силистра, В. Търново, Търговище

🚛 0876 46 47 13,
0879 64 64 71,
0877 64 64 23
🏠 0879 64 64 13,
0877 76 46 47

Добрич, Варна

🚛 0878 64 64 71,
0878 18 17 77,
0876 36 46 49
🏠 0879 64 63 26,
0876 64 64 51

Бургас

🚛 0877 17 64 64
🏠 0879 64 64 19

Ямбол

🚛 0876 64 64 98
🏠 0876 96 46 48

Стара Загора

🚛 0876 64 64 98
🏠 0876 59 01 65,
0878 64 64 97

Харманли, Хасково

🚛 0879 64 64 24
🏠 0879 64 69 23

Пловдив, Пазарджик

🚛 0876 46 47 16
🏠 0879 64 64 86

Благоевград

🚛 0879 64 64 28
🏠 0879 15 64 64

София, Перник, Кюстендил

🚛 0879 64 64 28,
0876 46 41 67
🏠 0879 15 64 64

🚛 търговски представител

🏠 база, резервни части, сервис

Interagri

www.interagri.bg